

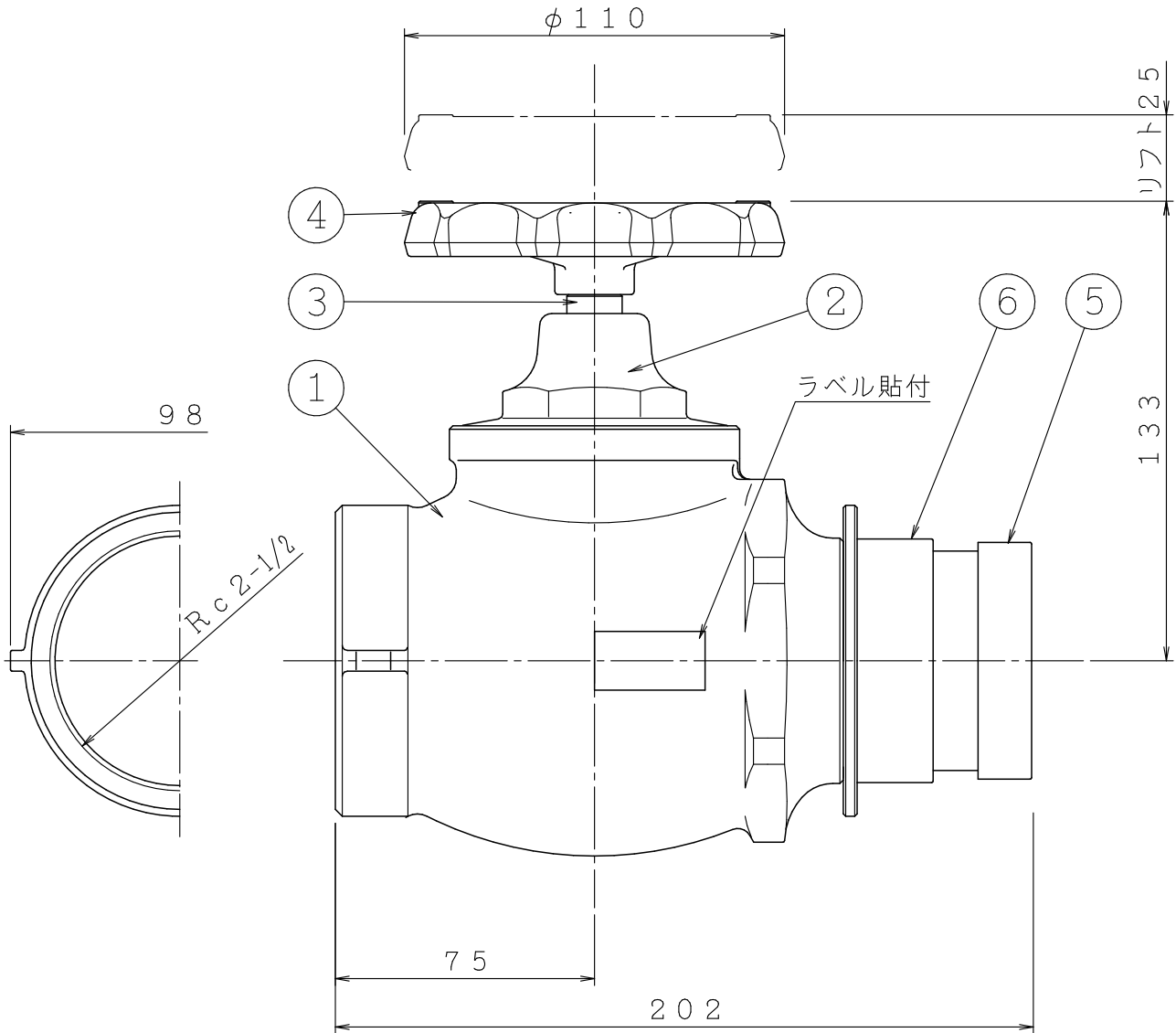







品番	名称	材質	個数	備考
1	弁箱	CAC406	1	
2	フタ	C3771	1	
3	弁棒	C3604	1	
4	ハンドル	ZDC	1	赤色塗装仕上
5	差シ金具	A5056	1	65AJISB9911
6	押シ輪	A5056	1	

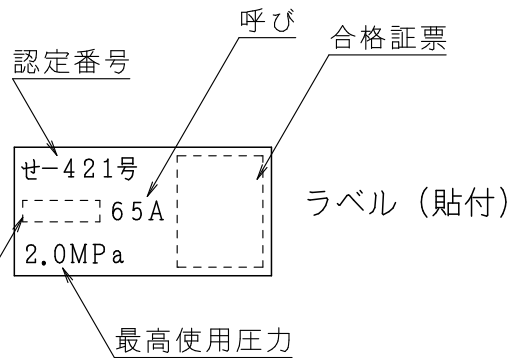

仕上 : 加ムめっき および アルマイト (口金部)
 等価管長 : 24.0m
 表示

 商標 (鋳出)



⑤	..	 株式会社 丘売堀製作所	製図日	2018年 11月 14日		
④	..		図番	KHV0573		
③	..		承認	照査	製図	縮尺
②	..					/
①	..					
 玉形弁型消火栓 65A×180°		製造年 (西暦)		最高使用圧力		