

※お願い 起動スイッチに表示灯がついていないので
位置表示灯が点滅する様にして下さい。
配管接続は40Aとなります。

格納品

消火栓	30×90°	起動スイッチ付	1ヶ
ノズル	30	可変噴霧	1本
ホース	30×30m	保形	1本
ホース収納装置			1組
認定評価型式番号:認評価第26~12号 [識別番号:IS1-PRS03]			
使用圧力:1.0MPa (締切圧) 圧力損失値:0.18MPa (帝)			
放水口	65×90°		1ヶ
(裏配管)	65×180°		1ヶ

埋込型 注) 本体前面は壁仕上面より前に出さないで下さい。

露出型

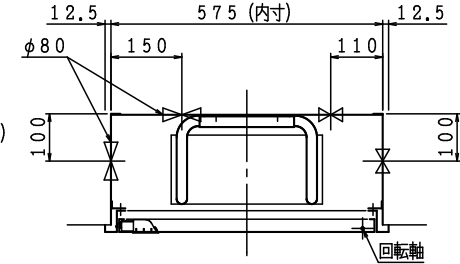
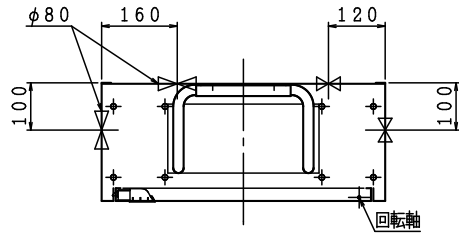

□ 表示灯
加工図

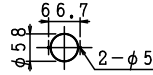

□ 発信機
加工図

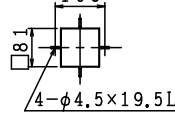

端子・ベル取付台 (H:20)

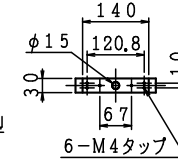

露出型

埋込型

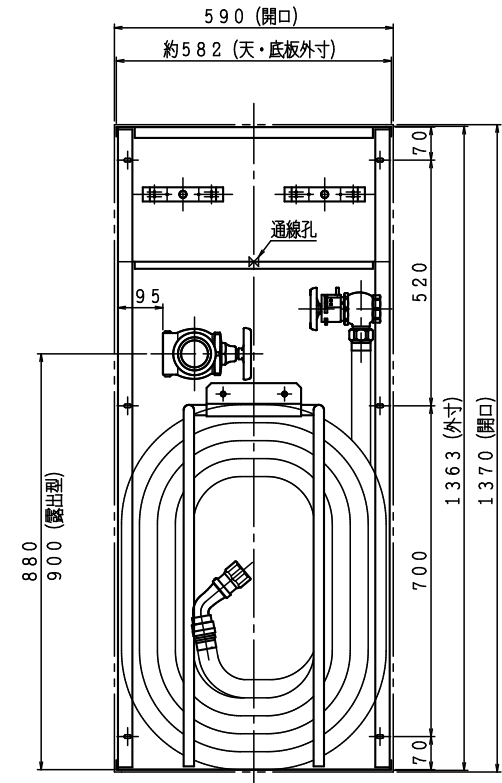
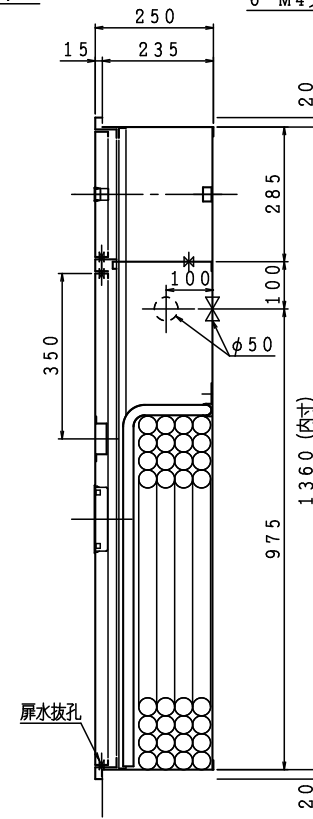
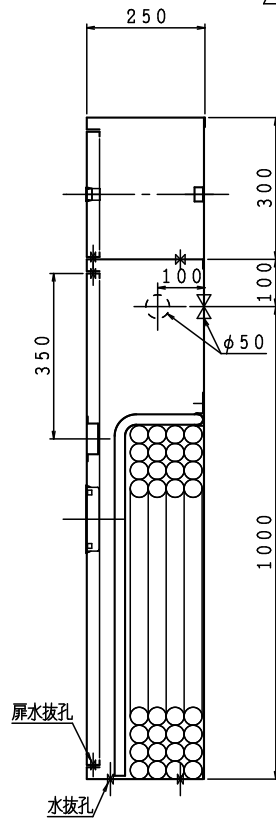
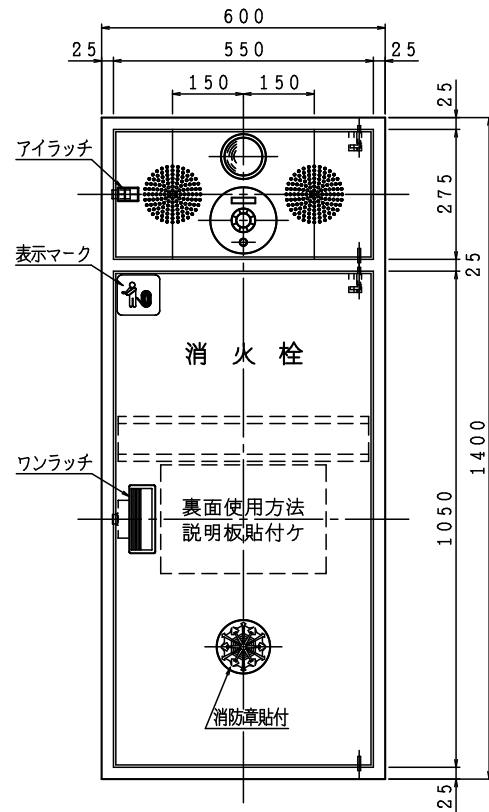

注) 横配管時、側板と放水口の面間は図中記入寸法をお守り下さい。

材料 t 1.6 電気亜鉛めっき鋼板
仕上 メラミン樹脂焼付塗装
標示 カットニングシート

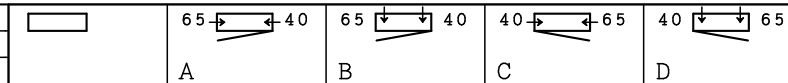

電気機器等は別途とする。

図番	易操作性1号消火栓 (併設型PRスリム)	図番	SKAKDT-A002
	適用		

製造 2022年 9月26日

認 査 製 図

IS 日立産機製作所

承認 照査 製図