

※お願い 起動スイッチに表示灯がついていませんので
位置表示灯が点滅する様にして下さい。
配管接続は40Aとなります。

露出型

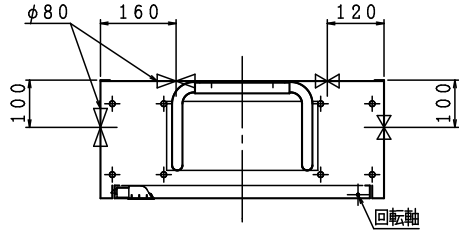

格納品

消火栓	30×90°	起動スイッチ付	1ケ
自動調整弁	30	静圧・動圧対応	1ケ
ノズル	30	可変噴霧	1本
ホース	30×30m	保形	1本
ホース収納装置			1組
認定評価型式番号:認評栓第26~14号 [識別番号:IS1-PR209]			
使用圧力:2.0MPa (締切圧) 圧力損失値:0.28MPa (帝)			
放水口	65×90°		1ケ
(裏配管)	65×180°		1ケ

埋込型 注) 本体前面は壁仕上面より前に出さないで下さい。

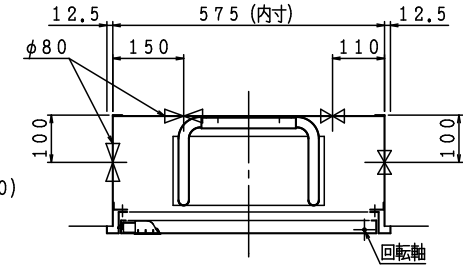

表示灯
加工図

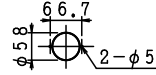

発信機
加工図

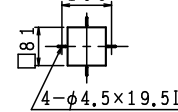

端子・ベル取付台 (H:20)

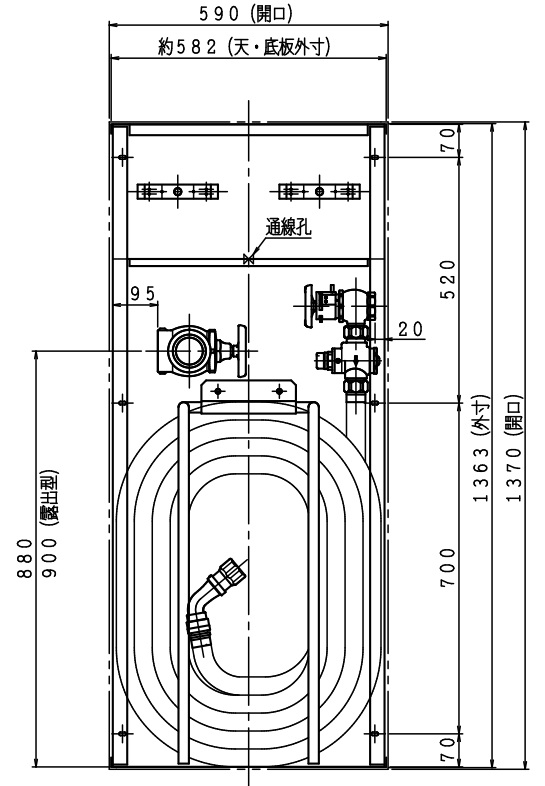
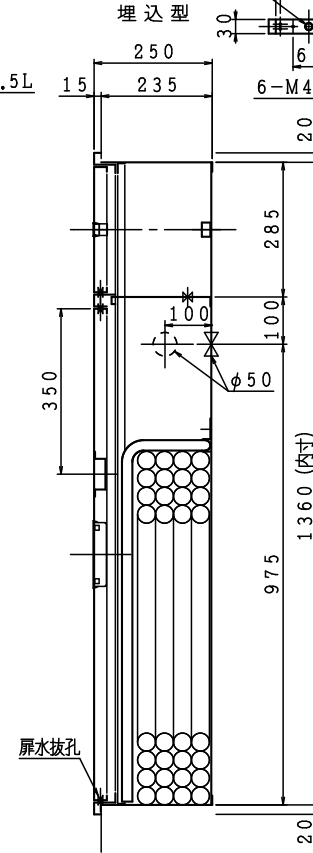
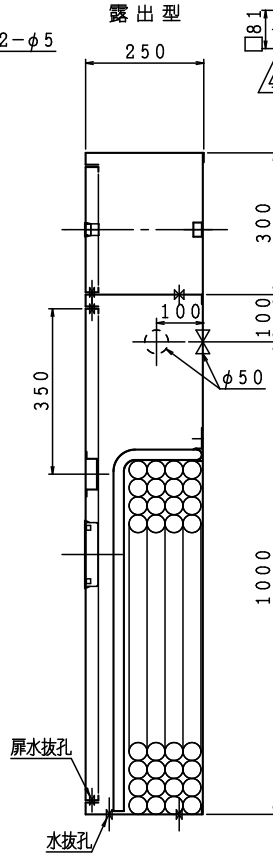
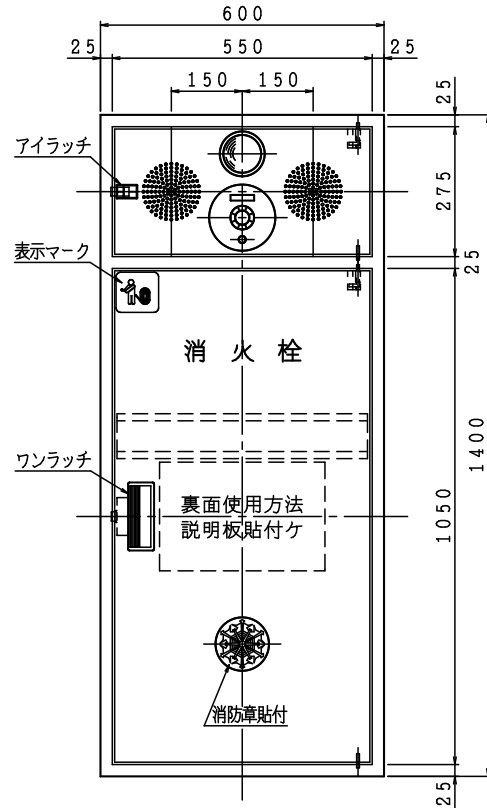
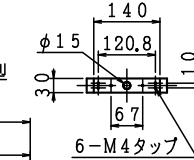

注) 横配管時、側板と消火栓及び放水口の面間は図中記入寸法をお守り下さい。

材料 t 1.6 電気亜鉛めっき鋼板
仕上 メラミン樹脂焼付塗装
標示 カットニングシート

A	B	C	D

電気機器等は別途とする。

図名 易操作性1号消火栓 (併設型PRスリム)
自動調整弁付

図番 SKAKHT-A002
適用

IS 日立産機製作所

製図日 2022年
9月26日

承認 照査 製図