

露出型

※お願い 起動スイッチに表示灯がついていませんので  
位置表示灯が点滅する様にして下さい。  
配管接続は40Aとなります。

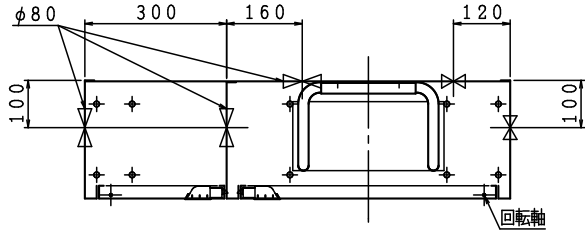

格納品

消火栓	30×90°	起動スイッチ付	1ケ
自動調整弁	30	静圧・動圧対応	1ケ
ノズル	30	可変噴霧	1本
ホース	30×30m	保形	1本
ホース収納装置			1組
認定評価型式番号: 認評栓第26~14号 [識別番号: IS1-PR209]			
使用圧力: 2.0MPa (締切圧) 圧力損失値: 0.28MPa (帝)			
放水口	65×90°		1ケ
(裏配管)	65×180°		1ケ

埋込型 注) 本体前面は壁仕上面より前に出さないで下さい。

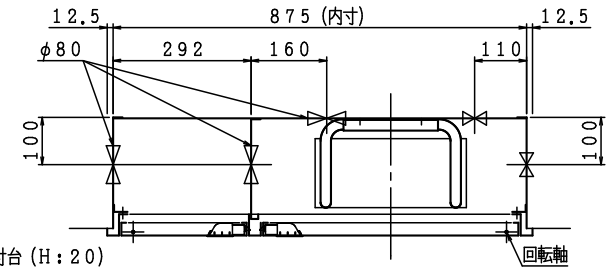

□ 表示灯  
加工図

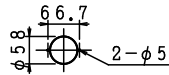

□ 発信機  
加工図

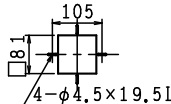

端子・ベル取付台 (H: 20)

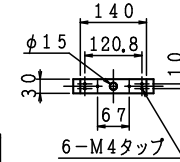

露出型

埋込型

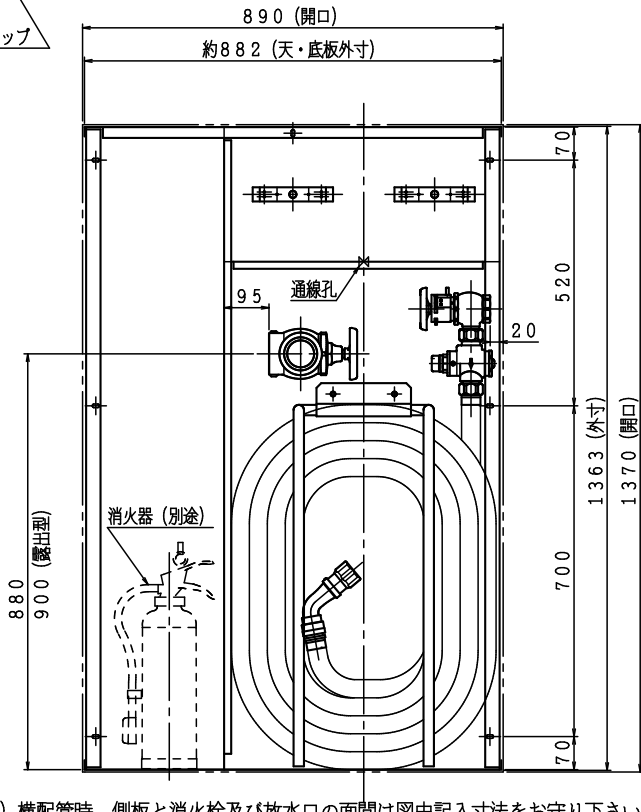
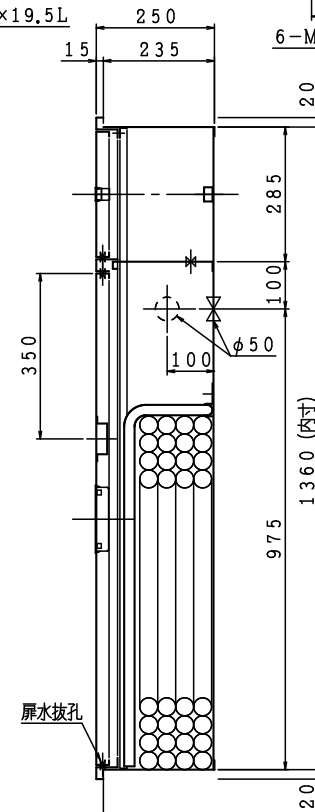
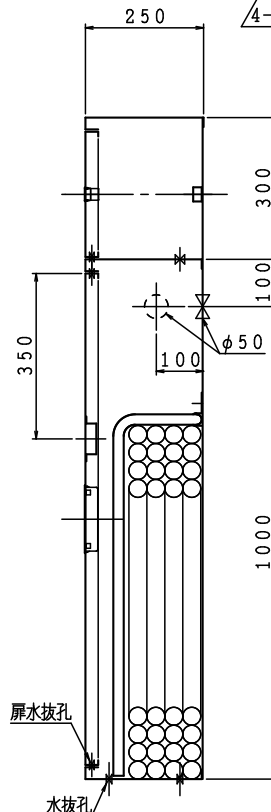
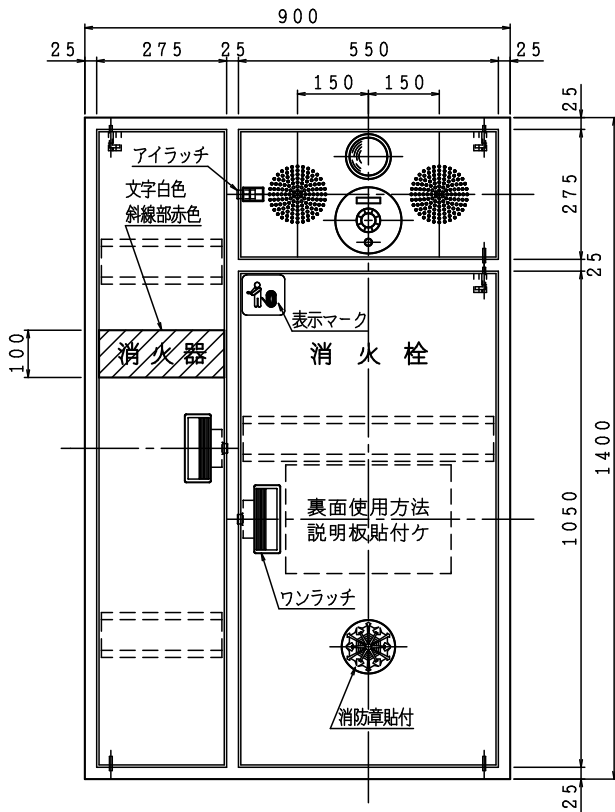

注) 横配管時、側板と消火栓及び放水口の面間は図中記入寸法をお守り下さい。

材料	t 1.6 電気亜鉛めっき鋼板
仕上	メラミン樹脂焼付塗装
標示	カッティングシート

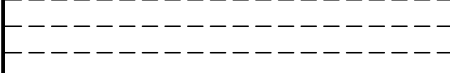
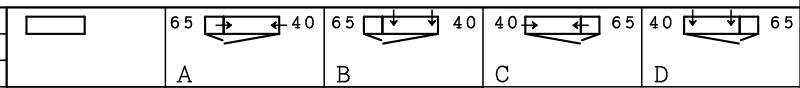

電気機器等は別途とする。

図名	易操作性1号消火栓 (併設型PRスリム) 自動調整弁・消火器スペース付	図番	SKAKHT-A004
	適用		
製図日	2022年 9月26日	承認	照査
IS 株式会社 製作所		製図	
		石倉	