

露出形
HB-4B

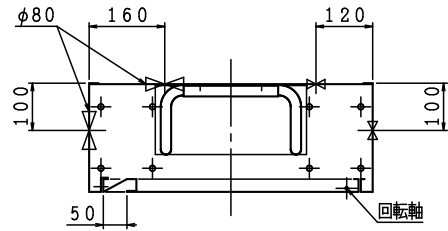

格納品

消火栓	25 × 90°	1ケ
ノズル	25 × φ8	1本
ホース	25 × 20m 保形	1本
ホース収納装置		1組
認定評価型式番号: 認評栓第26~17号 [識別番号: IS2-PR24]		
圧力損失値: 0.08MPa (帝)		
放水口	65 × 90°	1ケ
(裏配管)	65 × 180°	1ケ

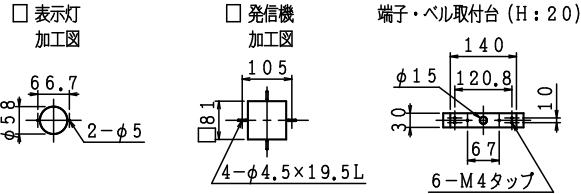

埋込形 注) 本体前面は壁仕上面より前に出さないで下さい。
HB-4A

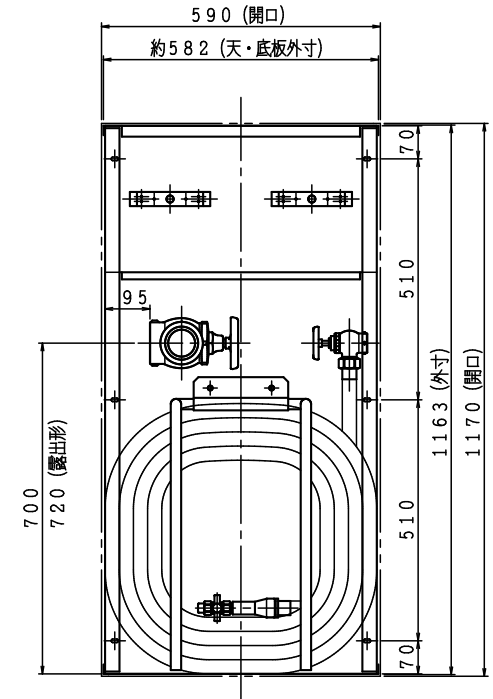
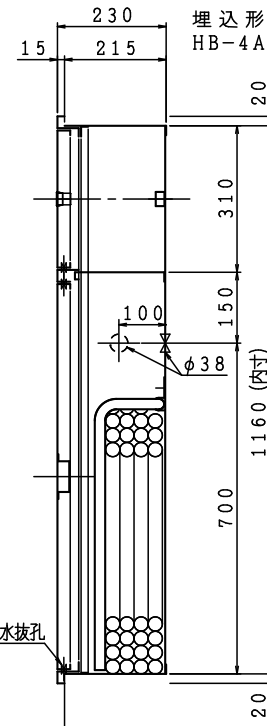
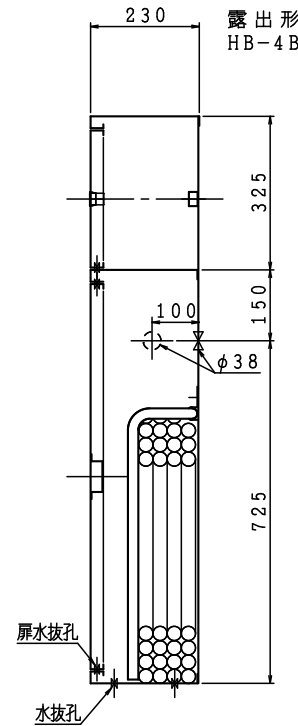
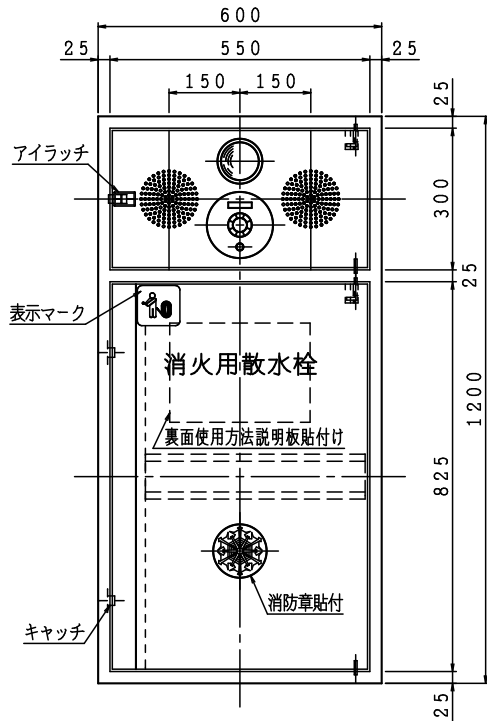
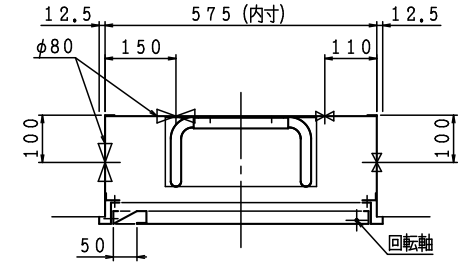

注) 横配管時、側板と放水口の面間は図中記入寸法をお守り下さい。

令和4年版

材料	t 1.6 電気亜鉛めっき鋼板	65	65	25	25
仕上	メラミン樹脂焼付塗装				
標示	カッティングシート	A	B	C	D

イ	ロ	ハ	電気機器等は別途とする。
---	---	---	--------------

図名	補助散水栓 (併設形PR)		図番	SKDWAT-B002
			適用	公共建築工事
製図日	2023年 1月21日		承認	照査
IS 日立産機製作所		製図		