

露出型

格納品		
消火栓	40×90°	1ヶ
ノズル	40×φ13 差込式	1本
ホース	40×15m 差込式	2本
ホース掛	40×20φ 回転式 クロムめっき	1組

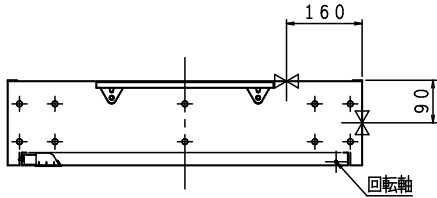

□ 表示灯
加工図

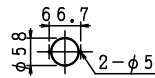

□ 発信機
加工図

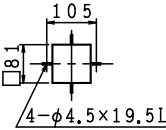

埋込型 注) 本体前面は壁仕上面より前に出さないで下さい。

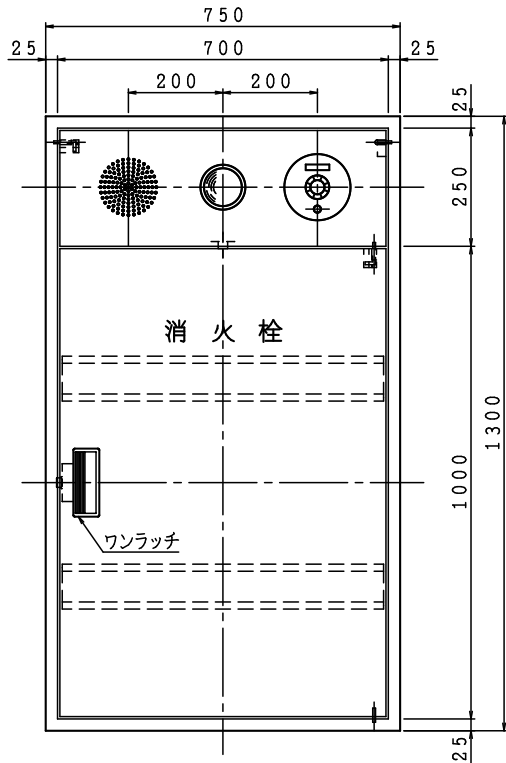
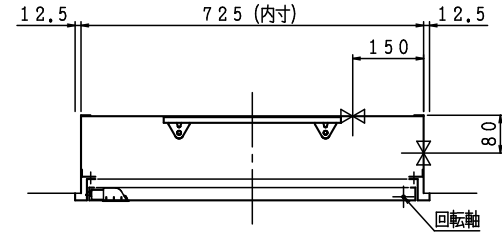

露出型

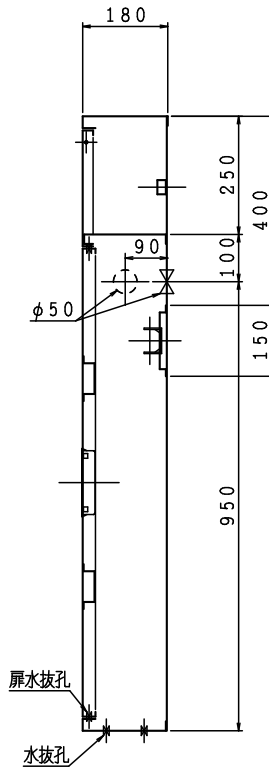

埋込型

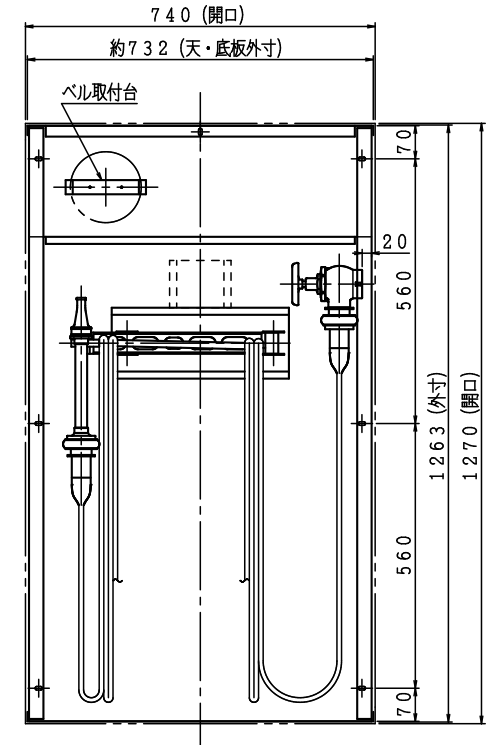
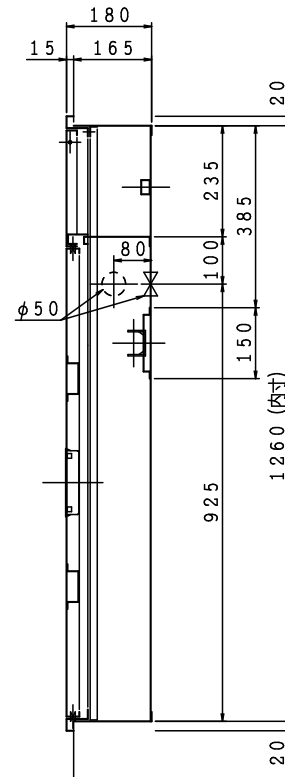

※横配管時、側板と消火栓の面間は図中記入寸法をお守り下さい。

材料 t 1.6 電気亜鉛めっき鋼板
仕上 メラミン樹脂焼付塗装
標示 カットニングシート

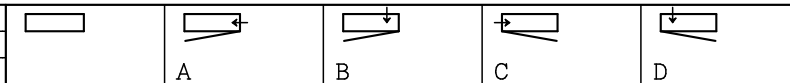

電気機器等は別途とする。

図名	屋内消火栓格納箱 (単独型)		図番	SOABZZ-A002
			適用	

IS 鐵立売堀製作所

製図日

2021年
9月21日

承認 照査 製図