

露出形  
HB-11B

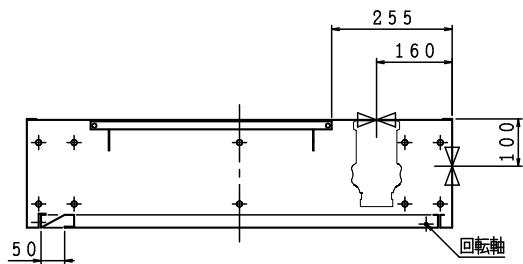

※電気スペースは常に本図レイアウトになります。

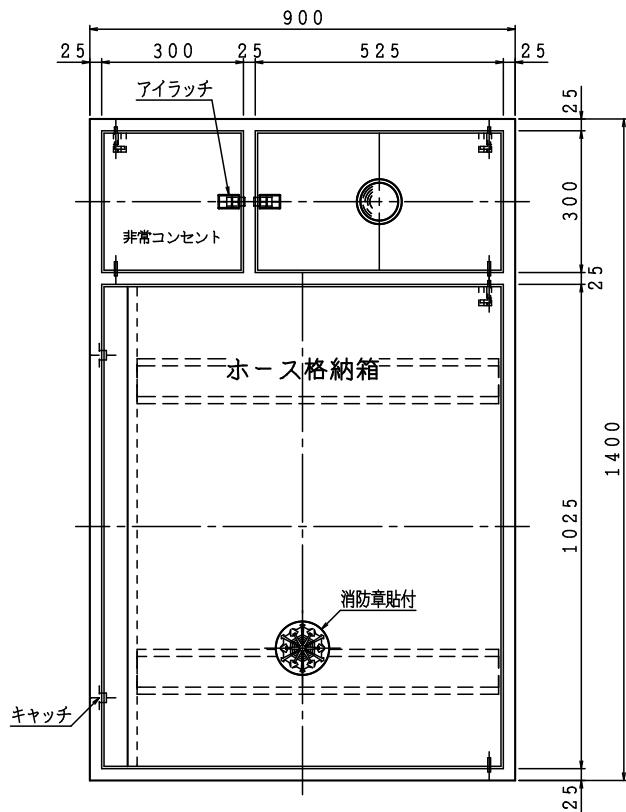

格納品

放水口	65×90°	2ヶ
ノズル	65可変噴霧 差込式	1本
ホース	65×20m 差込式 (使用圧1.3MPa)	2本
ホース掛	65×23ヶ 固定式 クロムめっき	1組

※裏配管時の放水口は、90°と180°を1ヶづつとする。

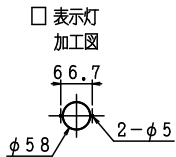

露出形  
HB-11B

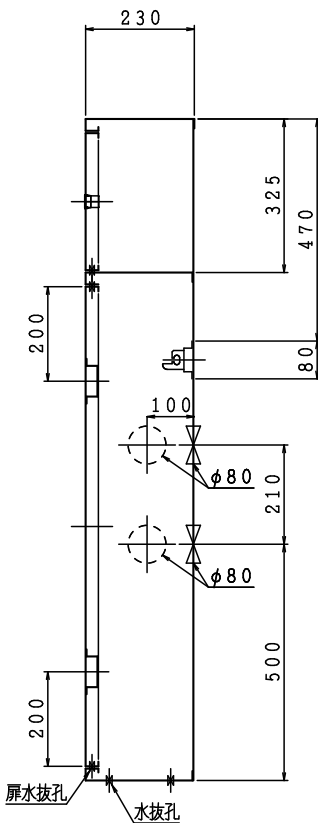

埋込形  
HB-11A

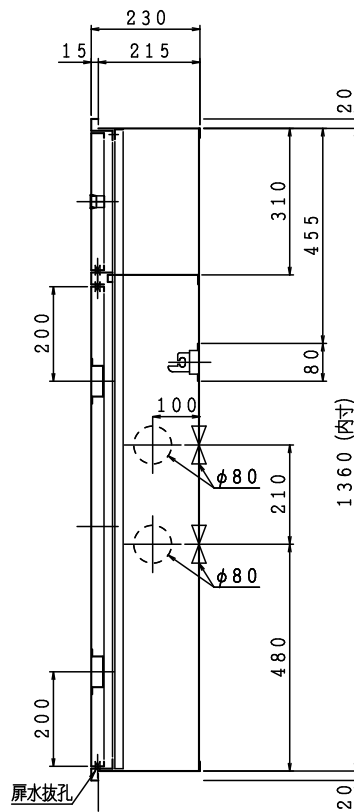

埋込形 注) 本体前面は壁仕上面より前に出さないで下さい。  
HB-11A

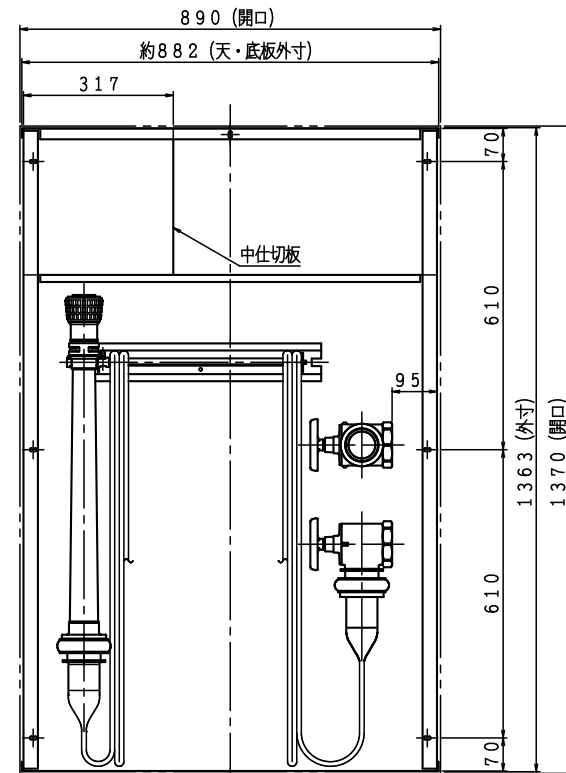
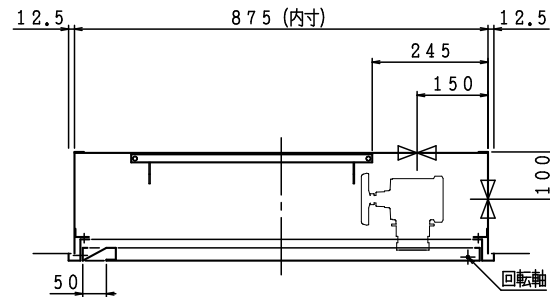

注) 横配管時、側板と放水口の面間は図中記入寸法をお守り下さい。

令和7年版

材料	t 1.6 電気亜鉛めっき鋼板
仕上	メラミン樹脂焼付塗装
標示	シール文字

A	B	C	D	E	F
---	---	---	---	---	---

図番	SKDGZZ-C001
	適用 公共建築工事型

IS 独立売堀製作所

製図日	2026年 3月19日	承認	照査	製図
-----	----------------	----	----	----