

露出形  
HB-4BS

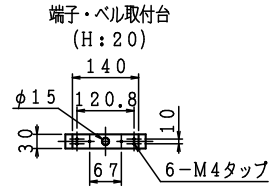

埋込形 注) 本体前面は壁仕上面より前に出さないで下さい。  
HB-4AS

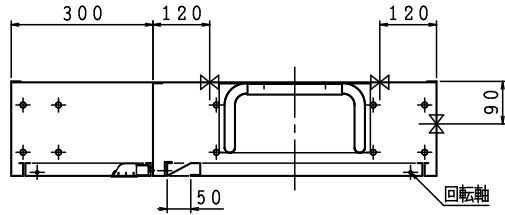
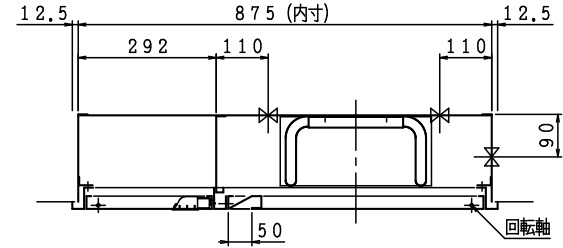

格納品			
消火栓	25×90°	起動スイッチ付	1ヶ
ノズル	25可変噴霧	アスピレート	1本
ホース	25×30m	保形	1本
ホース収納装置 (PR)			1組
認定評価型式番号: 認評栓第26~38号 [識別番号: WA2-PR25E01]			
使用圧力: 1.0MPa (締切圧) 圧力損失値: 0.14MPa (帝)			

露出形  
HB-4BS

埋込形  
HB-4AS

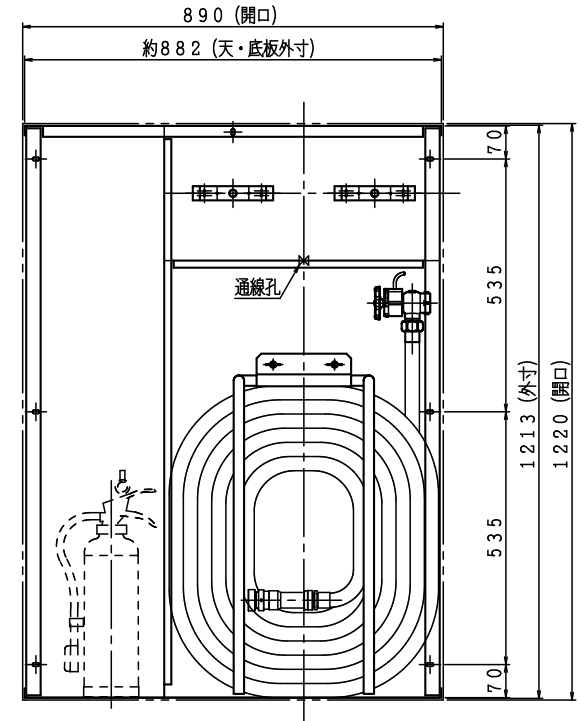
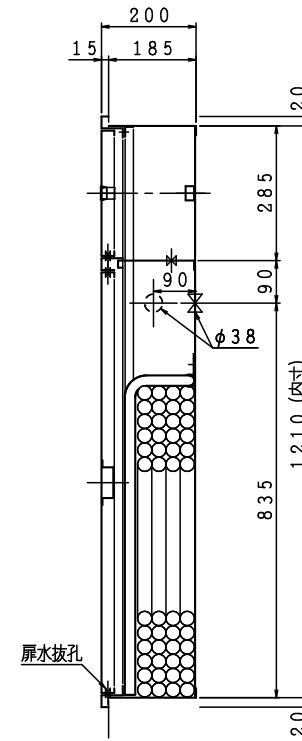
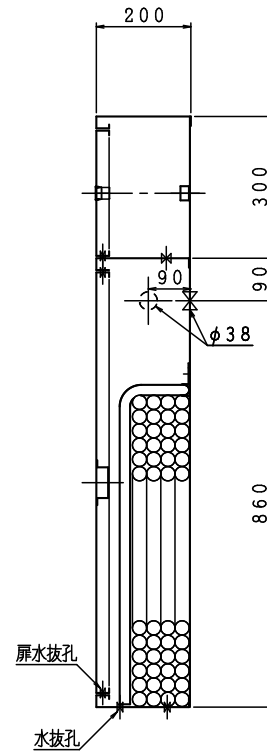
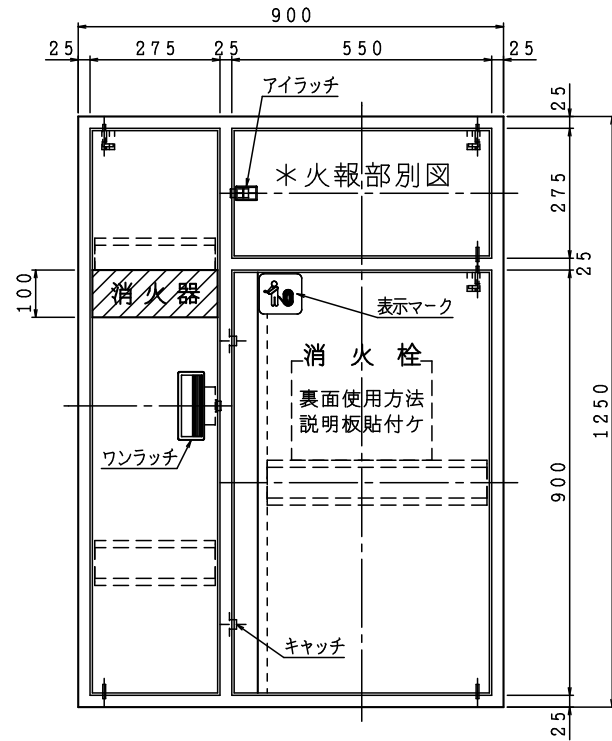

材料	t 1.6 電気亜鉛めっき鋼板
仕上	メラミン樹脂焼付塗装
標示	シール文字
標示	文字 白色斜線部赤色 (消火器)

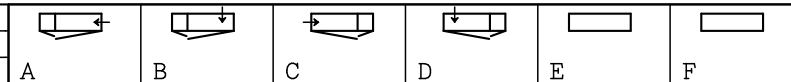

図番	広範囲型2号消火栓 (単独形)	図番	SKDLAT-C004
		適用	公共建築工事型

IS 日立産機製作所

製図日  
2026年  
3月19日

承認 照査 製図

令和7年版

